

Käyttöohje laitteille

KCC-267ES ja KCC-357ES

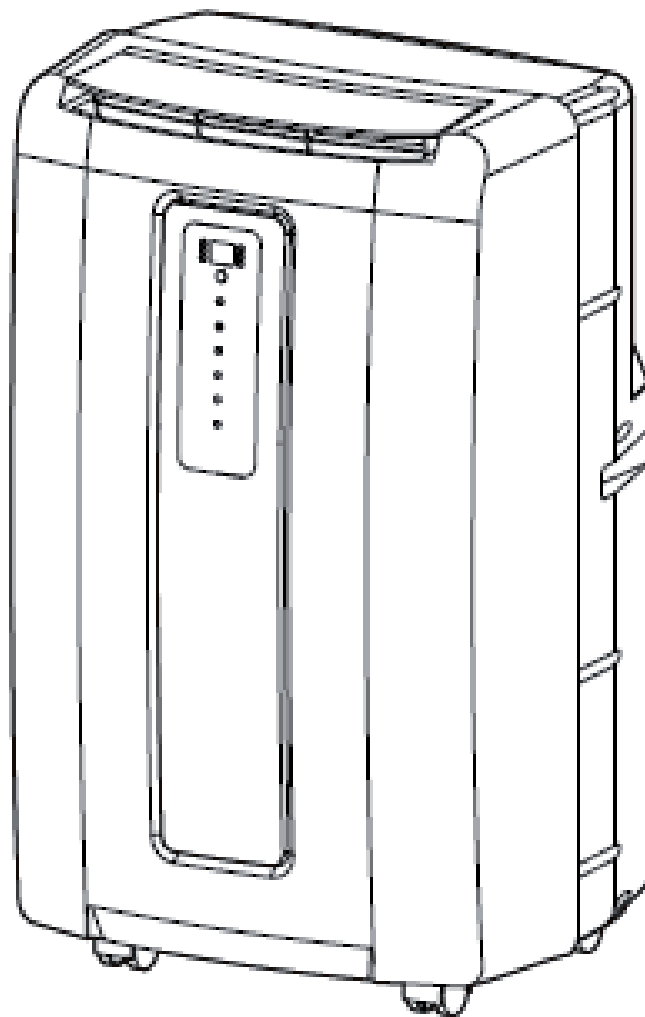

 **KCC** Siirrettävä jäähdytyslaite

Esittely

Kiitos ilmastointilaitteen valinnasta. Laite antaa sinulle ja perheellesi mukavuutta kotiisi tms. tilaan. Laite voidaan siirtää huoneesta toiseen asunnossa ja asettaa toimintaan muutamassa minuutissa.

Laite on monitoimintainen huoneilmastointilaitte. Laite on suunniteltu toimimaan: jäähdytykseen, kuivatukseen ja puhallukseen.

Tämä käyttöopas antaa sinulle tärkeää tietoa laitteen toiminnasta ja huolenpidosta. Lue ohje huolella läpi, niin saat parhaan hyödyn laitteesta vuosiksi eteenpäin.

Sähköiset ominaisuudet

1. Kaikki sähkökytkennät täytyvät olla paikallisten lakien ja määräysten mukaiset. Jos sinulla on kysyttävää sähkökytkennöistä ole yhteydessä sähköasentajaan.
2. Tarkista sähkövirta ja tarvittaessa ota yhteyttä sähköasentajaan, jos ongelmia ilmenee.
3. Sinun turvaksesi, laite on maadoitettu sähkökytkentäkaapelin kautta pistotulppaan. Jos et ole varma talon maadoituksesta, ota yhteyttä sähköasentajaan. Älä käytä erillisiä lisäjohtoja tms. laitteen kanssa. Jos tarpeellista käytä vain hyväksytyjä jatkojohtoja.

Varoitus -

**Väärä käsittely voi aiheuttaa vaurion laitteelle.
Lue käyttöohje huolella ennen laitteen käyttöä.**

Älä kastele laitteen runkoa tai ohjauspaneelia.



Älä peitä ilmanpuhalusaukkoa laitteen käytössä.



Älä anna lasten leikkiä laitteella tai sen ohjauksella tai laittaa mitään laitteen sisään.



Älä laita mitään tavaroita laitteen päälle tai älä anna kenenkään istua laitteen päällä.



Sammuta laite aina ja irrota pistotulppa, kun puhdistat laitetta.

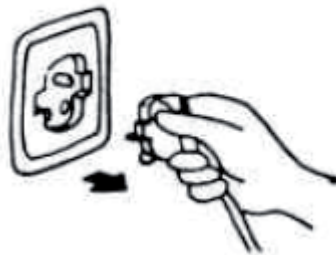

Älä yritä irroittaa mitään laitteen osia, vain auktorisoitu huoltomies voi näin tehdä.



Irrota laite pistotulpasta, jos sitä ei käytetä pitkään aikaan.

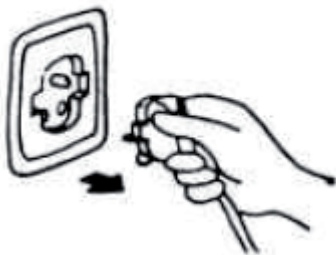

Käytä vain jännitettä AC220-240V /50Hz.



Älä käytä laitetta rikkiinällä pistotulpalla tai rasi-alla.



- Varmista, että laitteen tausta on min. 10cm irti seinästä.
- Älä aseta laitetta verhojen tms. eteen, jotteivat ne pääse kiinni laitteen ilma-aukkoihin.

VAROITUS

- Jos laitteen virtajohto on vaurioitunut, saa sen vaihtaa vain valmistaja, valtuutettu huolto-
liike, jotta vältetään vaarat.
- Tämä laite ei ole tarkoitettu lasten tai muiden henkilöiden käyttöön, jotka eivät fyysisesti tai henkisesti pysty laitetta käyttämään ilman erillistä ohjausta. Lapsia täytyy valvoa laitteen käytössä, jotta vältetään vaaratilanteilta ja väärältä käytöltä.

Osien nimet

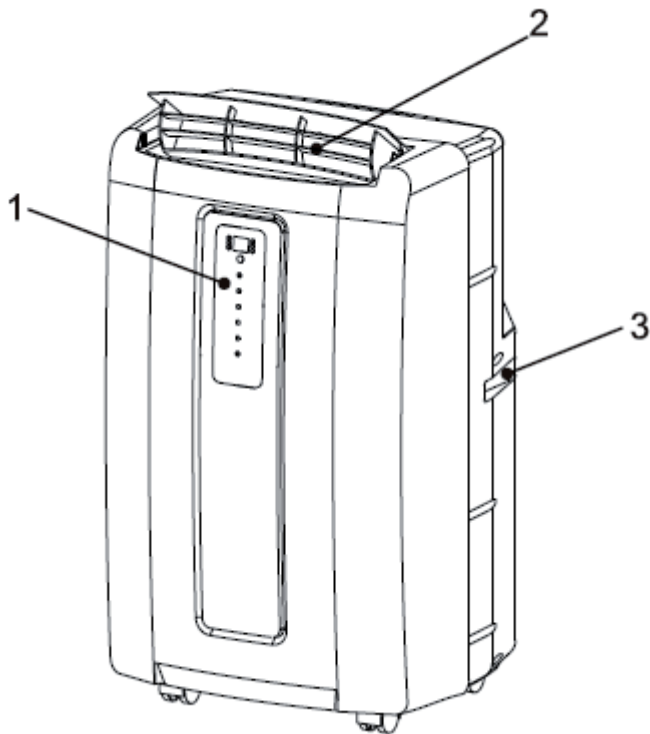

1. Ohjauspaneeli
2. Ilman puhallus
3. Kantokahva
4. Ilman puhallus
5. Ilmanotto (höyrystin)
6. Ilmanotto (lauhdutin)
7. Kondenssiveden poisto

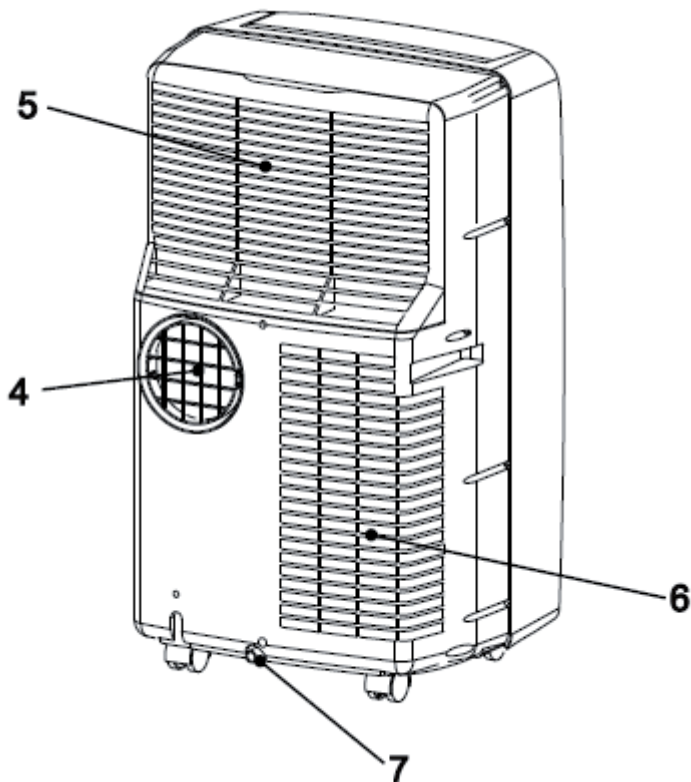

Käyttö

OHJAUSPANEELI

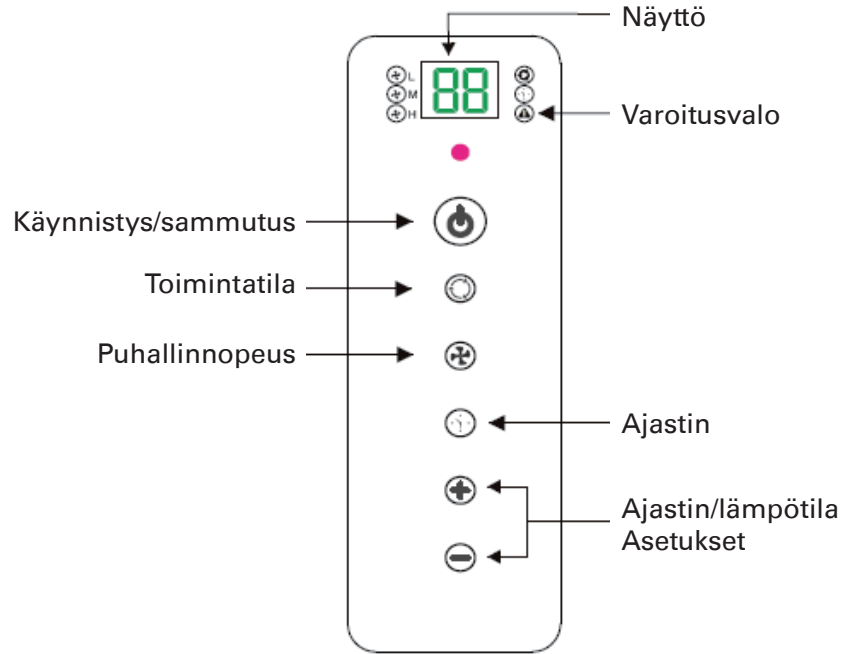

Käynnistys/sammutus

Käynnistys/sammutus laitteen on/off

Varoitusvalo

Kondenssivesi voi varastoitua laitteen sisälle, jos laitteen kondenssivesisäiliö täyttyy, varoitusvalo syttyy ja laite pysähtyy, kunnes säiliö on tyhjennetty.

Toimintatila

Toimintatilat:

● Jäähdytys ● Kuivatus ● Puhallus

Asetuksia muutetaan toimintatila näppäimellä. Valo osoittaa, mikä toimintatila on käytössä.

● Jäähdytys

Kun jäähdytys on valittu, merkkivalo on sininen. Jäähdytyksellä ilma jäähdytetään ja kuuma poistoilma puhalletaan ulos poistoputkella. Säädä puhaltimen nopeus ja lämpötila halusi mukaan.

HUOM ! Poistoilmaputki täytyy johtaa ulos, kun laitetta käytetään jäähdytyksellä.

● Kuivatus

Kun kuivatus on valittu, merkkivalo on keltainen. Ilma jäähdytetään laitteessa, ilman täyden tehon jäähdytystä. Puhallin toimii keski (med) nopeudella. Puhallusnopeutta ei voida säätää kuivatuksella.

HUOM ! Poistoputki täytyy johtaa sisätilaan kuivatustoiminnolla.

● Puhallus

Kun puhallus on valittu, merkkivalo on vihreä. Ilmaa kierrätetään huoneessa ilman jäähdytystä.

HUOM ! Poistoputkea ei tarvitse kytkeä puhallustoiminnolla.

Puhalluksen ohjaus

Puhaltimella on 3 nopeutta: Suuri, keski, pieni

Ajastin



Automaattinen sammutus:

Laitteen ollessa toiminnassa, paina timer (ajastin) näppäintä valitaksesi montako tuntia haluat laitteen olevan toiminnassa, kunnes se automaattisesti sammuu.

Automaattinen käynnistys:

Kun laite on sammuneena, paina timer (ajastin) näppäintä valitaksesi monenko tunnin kuluttua haluat laitteen käynnistyvän automaattisesti.

Ajastin/lämpötila-asetus

- Ajastimen ja termostaatin ohjaus.
- Vakionäytössä näkyy huonelämpötila
- Jäähdytyksellä, kun  tai  näppäintä painetaan, näkyy näytössä asetuslämpötila ja sitä voidaan muuttaa. Lämpötilaa voidaan muuttaa vain jäähdytys toiminnolla. Ajastin voidaan asettaa 1-24 h ajalle.

HUOM ! Kun painetaan ajastin/lämpötila näppäimiä samanaikaisesti, näyttö vaihtuu Celsius ja Fahrenheit asteikoiden välillä.

Kun sammutat laitteen, täytyy odottaa vähintään 3 min. ennen kuin laite voidaan käynnistää uudelleen.

Toiminta

Kaukosäädin

(Lisävaruste)

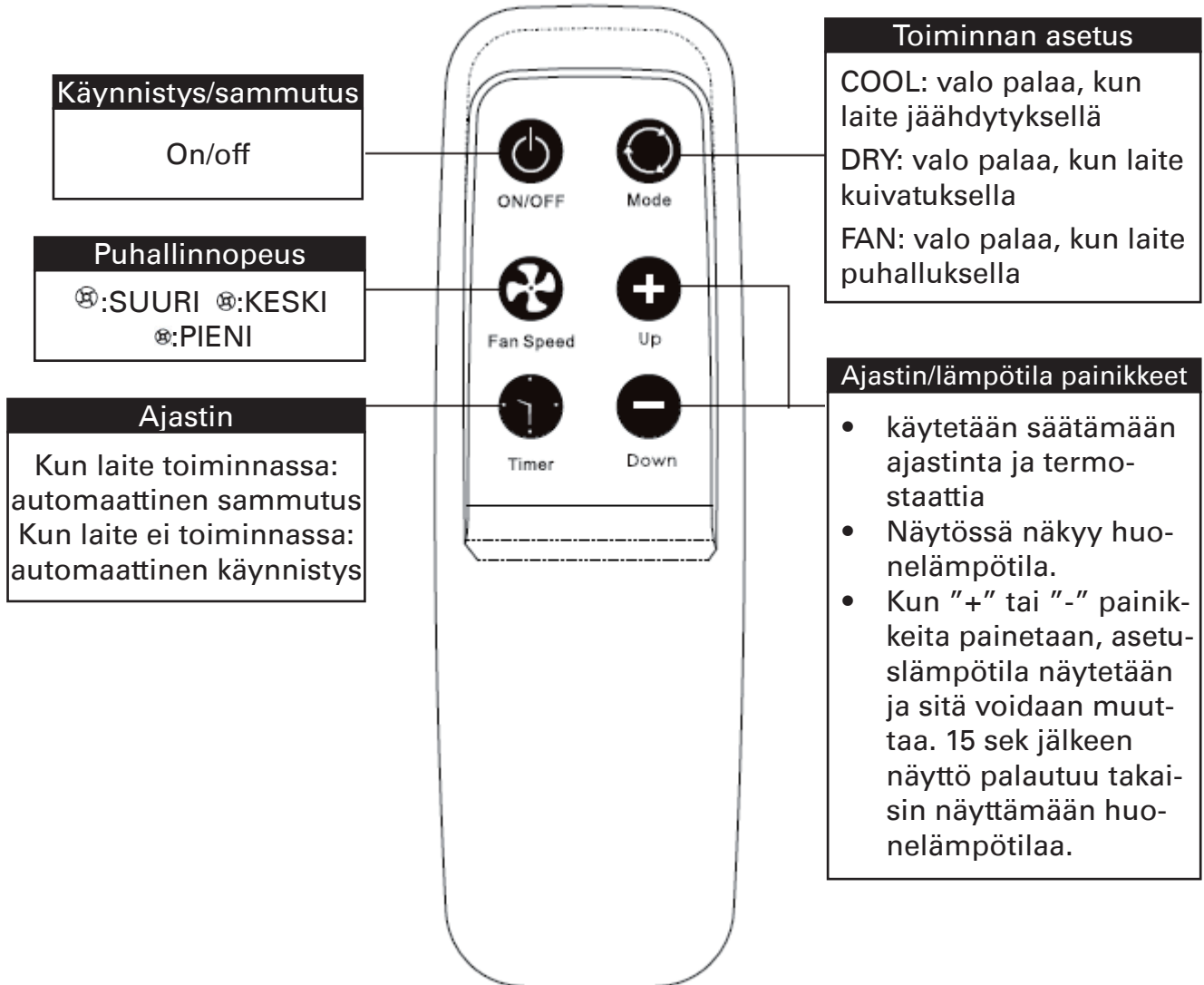

Ilmastointilaitteen kaukosäädin

Toiminnot ovat samat, kuin laitteen kostutuspainikkeissa

Patterit: Irroita kaukosäätimen takakansi ja aseta patterit paikoilleen (+) ja (-) navatoikein päin.

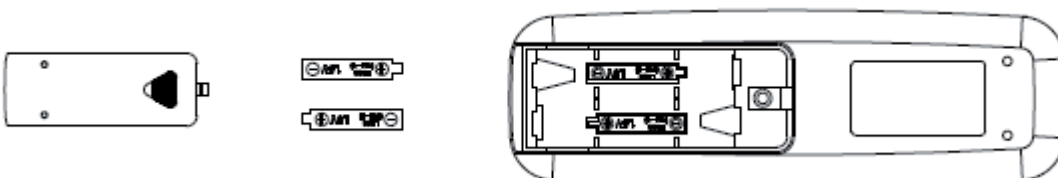

HUOM

- Käytä ainoastaan AAA tai IEC R03 1.5V pattereita.
- Irroita patterit kaukosäätimestä, jos laitetta ei käytetä yli kuukauteen.
- Älä yritä ladata laitteen mukana tulevia pattereita.
- Kaikki patterit pitää vaihtaa samalla kertaa.
- Älä aseta pettereita avotulen tms. lähelle, sillä ne voivat räjähtää.

Asennusohjeet

Kytke poistoilmaputki laitteen taakse. Venytä putki oikeaan pituuteen ja aseta poistosuutin ikkunaan tms. poistoilman poistumiseksi.

POISTOPUTKI SETTI ASENNUS JA KÄYTTÖÖNOTTO

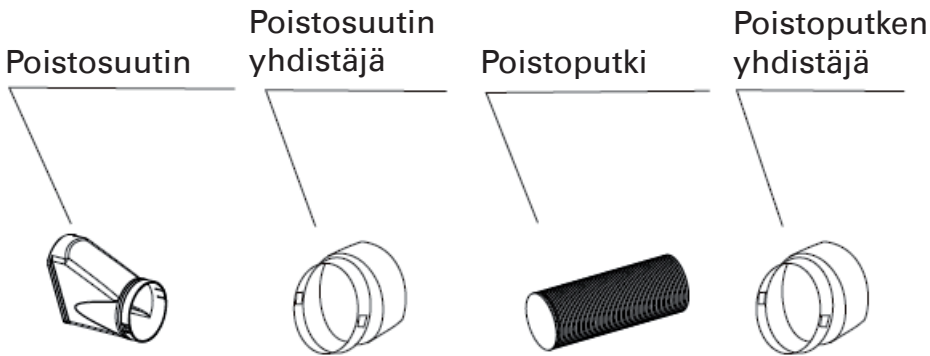

1. Aseta poistoputki yhdistäjiin vastapäivään kiertämällä, kunnes se pysähtyy.
2. Aseta poistoputken yhdistäjä laitteen taakse poistoliitântään. Kytkentä tehdään liuuttamalla poistoyhdistäjää alaspäin. Laitteen poistoyhde varmistaa, että yhdistäjän liitântä on oikein kiinnitetty.
3. Aseta poistosuutin yhdistäjään.
4. Venytä poistoputkea ja sulje ikkuna tms. niin paljon kuin mahdollista, jotta poistoputki lukkiutuu paikoilleen, kuten alla osoitettu.

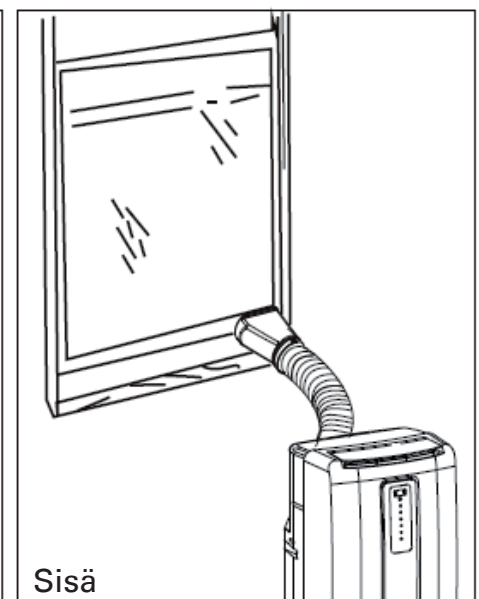
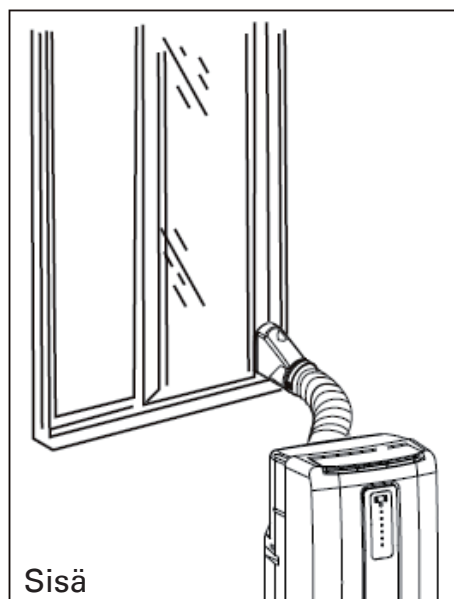
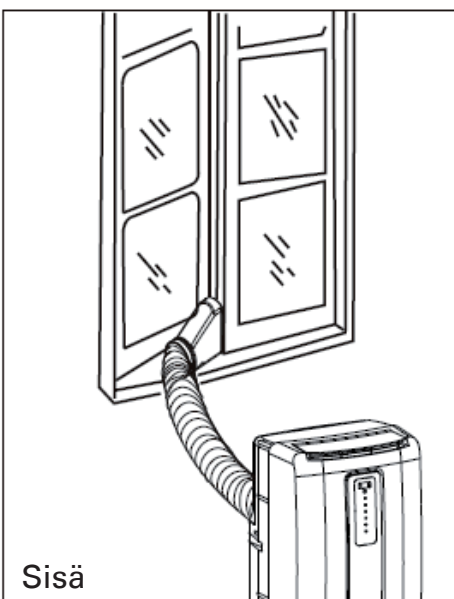
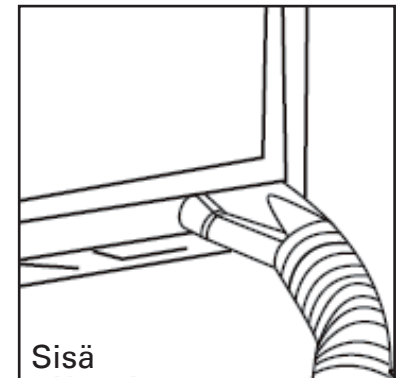
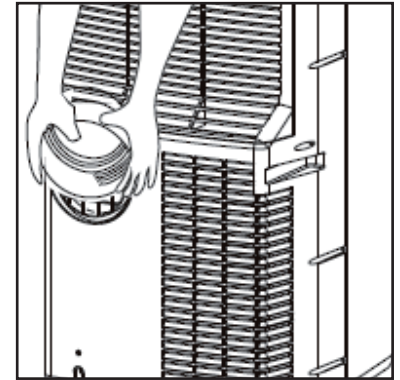







Vianhaku

Seuraavat tapaukset eivät välttämättä ole laitevikoja, tarkista ennen kuin pyydät huoltoa.

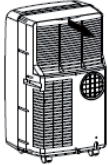
Ongelma	Selvitys
Laite ei toimi	<ul style="list-style-type: none"> • Suojalaite on lauennut tai sulake palanut • Odota 3 minuuttia ja käynnistä laite uudelleen, suojalaite voi estää laitteen toiminnan. • Jos kaukosäätimen patterit ovat huonot. • Jos pistotulppa ei ole oikein kytketty.
Laite toimii vain hetken	<ul style="list-style-type: none"> • Jos asetustilaa on lähellä huone-tilaa, laske asetustilaa alas. • Ilmanpuhallus on estetty. Ota este pois puhallusaukosta.
Toimii muttei jäähtyä	<ul style="list-style-type: none"> • Tarkista, onko jokin ovi tai ikkuna auki • Tarkista onko lähetyillä muita lämmönlähteitä • Laitteen ilmansuodatin on likainen, puhdista se. • Ilman ottoaukko tai ulospuhallus on tukossa. • Asetustilaa on liian korkea.
Laite ei toimi ja kondenssiveden merkkivalo palaa	<ul style="list-style-type: none"> • Tyhjennä kondenssivesi astiaan laitteen takana olevasta putkesta. • Jos laite ei edelleenkään toimi, ole yhteydessä huoltoon.

Vainhaku

Laitteen huolto	Ilmasuodattimen huolto
<p>1 Katkaise laitteen virta.</p> <p>Sammuta laite, ennen kuin irrotat laitteen pistotulpan irti.</p> 	<p>Ilmansuodatin täytyy puhdistaa n. 100 h käytön välein. Puhdista se seuraavasti:</p>
<p>2 Pyyhi pehmeällä ja kuivalla liinalla.</p> <p>Käytä haaleaa vettä (alle +40°C) puhdistukseen, jos laite on erittäin likainen.</p> 	<p>1 Sammuta laite ja irroita ilmanpuhdistin.</p> <p>Sammuta laite ensin, sitten vedä taakse puhdistin.</p> 
<p>3 Älä koskaan käytä syövyttäviä aineita alitteen puhdistukseen.</p> 	<p>2 Puhdista ja aseta uudestaan ilmanpuhdistin.</p> <p>Jos lika on pinttynyt, puhdista se puhdistusaineella. Puhdistamisen jälkeen, kuivaa se ja aseta uudestaan paikoilleen.</p> 
<p>4 Älä koskaan ruiskuta vettä laitteen päälle</p>  <p>SÄHKÖISKUN VAARA !</p>	<p>3 Puhdista ilmansuodatin 2 viikon välein, jos laite on käytössä pölyisessä paikassa.</p>

Huolto ennen pitkää seisontajaksoa
<ol style="list-style-type: none"> 1. Jos laitetta ei käytetä pitkään aikaan, irrota kondenssiveden kumitulppa, jotta kaikki kondenssivesi pääsee poistumaan laitteesta. 2. Käytä laitetta puhallus (FAN) toiminnolla 12h, jotta laitteesta poistuu kaikki kosteus. 3. Sammuta laite ja irrota pistotulppa, sitten irrota kaukosäätimen patterit. 4. Puhdista ilmansuodatin ja aseta takaisin paikoilleen. 5. Irrota ilmaputket ja säilytä hyvin.

Ominaisuudet

Sisällysluettelon arvot ovat referenssiarvoja ja niissä saattaa olla eroja eri maiden ja alueiden välillä. Arvot ovat parhaan käytännön toiminnan mukaiset.

Laitteen kuvaus	Ilmastointilaitte
Malli	KCC-267ES
Jännite/taajuus	AC 220-240 ~ 50 Hz
Ottoteho	900 W
Jäähdytysteho	2.6 kW (9000 B.T.U)
Kuivatusteho	2.0 L/h
Jäähdyke	R-410A
Ajastin (tunti)	24
Mitat Leveys(W)xKorkeus (H)xSyvyys(D)	450 x 746 x 393 mm
Paino	30 kg

Laite tulee hävittää lakien mukaisesti.
Kierrätä laite mahdollisuuksien mukaan.



Ominaisuudet

Sisällysluettelon arvot ovat referenssiarvoja ja niissä saattaa olla eroja eri maiden ja alueiden välillä. Arvot ovat parhaan käytännön toiminnan mukaiset.

Laitteen kuvaus	Ilmastointilaite
Malli	KCC-357ES
Jännite/taajuus	AC 220-240 ~ 50 Hz
Ottoteho	1100 W
Jäähdytysteho	3.5 kW (12000 B.T.U)
Kuivatusteho	2.0 L/h
Jäähdyke	R-410A
Ajastin (tunti)	24
Mitat Leveys(W)xKorkeus (H)xSyvyys(D)	450 x 746 x 393 mm
Paino	32.5 kg

Laite tulee hävittää lakien mukaisesti.
Kierrätä laite mahdollisuuksien mukaan.



